

V O L V O



Ceník Volvo EX40 Pure Electric



OBSAH

Motorové varianty PURE ELECTRIC	2
Standardní výbava PURE ELECTRIC	5
Pakety	16
Přehled samostatně dostupných opcí	18
Barvy	19
Kola	20
Čalounění a interiér	21
Obložení, volant, řadicí páky	23
Rozměry	26
Prodloužená záruka	27
Volvo Car Financial Services	28
Volvo Car Insurance	29

CENÍK platný od 26. 2. 2024 (pro modelový rok MY25)

Všechny uvedené ceny v tomto ceníku jsou včetně DPH 21 %.

**PURE ELECTRIC****MOTOROVÉ VARIANTY**

Motor	Elektrický		
	SINGLE MOTOR	SINGLE MOTOR Extended Range	TWIN MOTOR Performance
Výkon (kW/k) Točivý moment (Nm)	175/238 420	185/252 420	325/441 670
Převodovka	1stupňová	1stupňová	1stupňová

ULTRA Black Edition	CB	-	1 536 450 Kč	1 645 550 Kč
ULTRA	RB	-	1 507 150 Kč	1 616 250 Kč
PLUS Black Edition	C8	1 351 300 Kč	1 422 600 Kč	1 531 700 Kč
PLUS	R8	1 322 000 Kč	1 393 300 Kč	1 502 400 Kč
CORE	R6	1 253 000 Kč	1 324 300 Kč	-
ESSENTIAL	R4	1 218 500 Kč	-	-
Varianta		536-EBxx-0L1-19	536-EHxx-0L1-19	536-EYxx-0E1-19

Na vůz se vztahuje tovární záruka platná po dobu 3 let nebo do ujetí 100 000 km včetně (v závislosti na tom, co nastane dříve), silniční asistenční služba Volvo Asistent na dobu 3 let a záruka na vysokonapěťovou baterii 8 let / 160 000 km. Více detailů o naší nabídce naleznete na <https://www.volvocars.com/cz>

MOTOROVÉ VARIANTY

SINGLE motor

Typ motoru:	Synchronní elektromotor s permanentními magnety	
Typ pohonu:	Pohon zadních kol	
Převodovka:	1stupňová, elektronicky řízená Shift By Wire	
Rozsah naměřených hodnot od – do:	Nízká	Vysoká
Spotřeba energie, kWh na 100 km:	17,1	18,7
Emise CO ₂ g/km:	0	0
Čistě elektrický dojezd, km:	479	435
Nejvyšší výkon kW/k / otáčky/min.:	175 (238) 4 500	
Nejvyšší točivý moment Nm / otáčky/min.:	420/0 - 3 000	
Zrychlení 0–100 km/h, sekundy:	7,3	
Nejvyšší rychlost km/h:	180	
Kapacita baterie, kWh nominální / využitelná:	70 kWh / 67 kWh	
Výkon palubní nabíječky střídavým proudem (AC) / rychlé nabíjení stejnosměrně (DC):	11 kW / 180 kW	
Typ baterie / záruka:	Lithium-Iontová vysokonapěťová baterie, 400V / 8 let/160 000 km	
Doba nabíjení:	z 10% – 80% kapacity baterie - stejnosměrný proud (DC) - výkon 50 kW do 61 min / 150 kW do 26 min	
	z 0% - 100% kapacity baterie - střídavý proud (AC), 3 fázově: 16A / do 7 h, 10A / do 11 h, 6A / do 19 h	
	z 0% - 100% kapacity baterie - střídavý proud (AC), 1 fázově: 16A / do 20 h, 10A / do 33 h, 6A / do 54 h	
Objem zavazadlového prostoru v litrech vpř. / vz. (V211-2):	31/410 (vč. 59l pod podlahou zav. pr.)	

SINGLE Motor Extended Range

Typ motoru:	Synchronní elektromotor s permanentními magnety	
Typ pohonu:	Pohon zadních kol	
Převodovka:	1stupňová, elektronicky řízená Shift By Wire	
Rozsah naměřených hodnot od – do:	Nízká	Vysoká
Spotřeba energie, kWh na 100 km:	16,6	18,4
Emise CO ₂ g/km:	0	0
Čistě elektrický dojezd, km:	576	520
Nejvyšší výkon kW/k / otáčky/min.:	185 (252) 4 300 - 6 000	
Nejvyšší točivý moment Nm / otáčky/min.:	420/0 - 4 300	
Zrychlení 0–100 km/h, sekundy:	7,3	
Nejvyšší rychlost km/h:	180	
Kapacita baterie, kWh nominální / využitelná:	82 kWh / 79 kWh	
Výkon palubní nabíječky střídavým proudem (AC) / rychlé nabíjení stejnosměrně (DC):	11 kW / 205 kW	
Typ baterie / záruka:	Lithium-Iontová vysokonapěťová baterie, 400V / 8 let/160 000 km	
Doba nabíjení:	z 10% – 80% kapacity baterie - stejnosměrný proud (DC) - výkon 50 kW do 68 min / 200 kW do 28 min	
	z 0% - 100% kapacity baterie - střídavý proud (AC), 3 fázově: 16A / do 8 h, 10A / do 15 h, 6A / do 23 h	
	z 0% - 100% kapacity baterie - střídavý proud (AC), 1 fázově: 16A / do 25 h, 10A / do 42 h, 6A / do 76 h	
Objem zavazadlového prostoru v litrech vpř. / vz. (V211-2):	31/410 (vč. 59l pod podlahou zav. pr.)	

Veškeré technické údaje mohou být předmětem změny. Pokud máte zájem o nejaktuálnější informace, kontaktujte prosím svého autorizovaného dealera Volvo.

Hodnoty pro zde udávanou spotřebu paliva a emise CO₂ byly stanoveny dle metodiky celosvětového harmonizovaného testu lehkých vozidel WLTP (Worldwide Harmonized Light Vehicles Test Procedure), přičemž jsou měřeny také v souladu s testovací procedurou RDE (Real Drive Emission) zaměřující se na zjištění emisí v reálných jízdních podmínkách. Zde obsažené informace se netýkají jediného vozidla a nejsou součástí žádné konkrétní nabídky, ale slouží pouze pro účely srovnání mezi různými typy vozidel a jejich pohonu. Týkají se pak vozidla se základní výbavou. Volitelná velikost kol a pneumatik, jakož i volitelná speciální výbava vozu může ovlivnit a zvýšit výslednou hodnotu spotřeby a emisí. V konfigurátoru nových vozů Volvo jsou k dispozici vždy konkrétní hodnoty emisí a spotřeby dle výsledné zvolené konfigurace vozu. Více informací naleznete zde: <https://www.volvocars.com/cz/konfigurovat>

MOTOROVÉ VARIANTY

TWIN Motor Performance

Typ motoru:	Asynchronní elektromotor vpředu / sériový elektromotor s permanentními magnety vzadu	
Typ pohonu:	Pohon všech kol	
Převodovka:	1stupňová, elektronicky řízená Shift By Wire, vpředu i vzadu	
Rozsah naměřených hodnot od – do:	Nízká	Vysoká
Spotřeba energie, kWh na 100 km:	17,6	19,4
Emise CO ₂ g/km:	0	0
Čistě elektrický dojezd, km:	538	485
Nejvyšší výkon kW (k); otáčky/min. - vpředu / vzadu:	135 (183); 5 200 - 6 000 / 190 (258); 4 400 - 6 000	
Nejvyšší točivý moment Nm; otáčky/min. - vpředu / vzadu:	250; 0 - 5 200 / 420; 0 - 4 400	
Zrychlení 0–100 km/h, sekundy:	4,6	
Nejvyšší rychlost km/h:	180	
Kapacita baterie, kWh nominální / využitelná:	82 kWh / 79 kWh	
Výkon palubní nabíječky střídavým proudem (AC) / rychlé nabíjení stejnosměrně (DC):	11 kW / 205 kW	
Typ baterie / záruka:	Lithium-Iontová vysokonapěťová baterie, 400V / 8 let/160 000 km	
Doba nabíjení:	z 10% – 80% kapacity baterie - stejnosměrný proud (DC) - výkon 50 kW do 68 min / 200 kW do 28 min	
	z 0% - 100% kapacity baterie - střídavý proud (AC), 3 fázově: 16A / do 8 h, 10A / do 15 h, 6A / do 23 h	
	z 0% - 100% kapacity baterie - střídavý proud (AC), 1 fázově: 16A / do 25 h, 10A / do 42 h, 6A / do 76 h	
Objem zavazadlového prostoru v litrech vpř. / vz. (V211-2):	31/410 (vč. 59l pod podlahou zav. pr.)	

Veškeré technické údaje mohou být předmětem změny. Pokud máte zájem o nejaktuálnější informace, kontaktujte prosím svého autorizovaného dealera Volvo.

Hodnoty pro zde udávanou spotřebu paliva a emise CO₂ byly stanoveny dle metodiky celosvětového harmonizovaného testu lehkých vozidel WLTP (Worldwide Harmonized Light Vehicles Test Procedure), přičemž jsou měřeny také v souladu s testovací procedurou RDE (Real Drive Emission) zaměřující se na zjištění emisí v reálných jízdních podmínkách. Zde obsažené informace se netýkají jediného vozidla a nejsou součástí žádné konkrétní nabídky, ale slouží pouze pro účely srovnání mezi různými typy vozidel a jejich pohonu. Týkájí se pak vozidla se základní výbavou. Volitelná velikost kol a pneumatik, jakož i volitelná speciální výbava vozu může ovlivnit a zvýšit výslednou hodnotu spotřeby a emisí. V konfigurátoru nových vozů Volvo jsou k dispozici vždy konkrétní hodnoty emisí a spotřeby dle výsledné zvolené konfigurace vozu. Více informací naleznete zde: <https://www.volvocars.com/cz/konfigurovat>

STANDARDNÍ VÝBAVA

BEZPEČNOST

Pokročilé asistenční systémy řidiče (ADAS)

Bezpečnostní asistenční systémy:

- **Systém pro předcházení a zmírňování kolizí s funkcí automatického brzdění** – bez ohledu na to, zda je den, či noc, dokáže rozpoznat vozidla, chodce, cyklisty a velká zvířata, na které upozorňuje prostřednictvím světelných a zvukových výstrah, případně pulzováním v brzdovém pedálu, přičemž předem připraví brzdový systém, a pokud je to nutné, začne brzdit plnou brzdou silou. Jeho součástí je **funkce zabrzdění v křižovatce při hrozící srážce s protijedoucím vozidlem při odbočení**. Dále je to **ochrana před srážkou s protijedoucím vozidlem ve vedlejším pruhu** – pokud rozpozná, že jste s vozem přejeli vodorovné značení jízdního pruhu a hrozí zkřížení cesty protijedoucím vozidlem, automaticky zasáhne do řízení, aby Vás vrátil zpět (aktivní mezi 60–140 km/h). Obsahuje také **zmírnění čelní srážky s protijedoucím vozidlem s aut. podporou brzdění**. Pokud se jiný vůz objeví v protisměru vašeho jízdního pruhu a čelní náraz je nezvratný, systém použije automaticky brzdou silou pro odvrácení nebo zmírnění jeho důsledků.
- **Systém asistence řízení při riziku sjetí a jeho dopadu v případě nechtěného opuštění vozovky (Run Off Road Mitigation)** – může pomoci řidiči snížit riziko, že vozidlo náhodou vyjede z vozovky - tato dílčí funkce aktivně řídí vozidlo zpět na cestu. Zásah nastává ve dvou úrovních: Pouze asistence řízení a Asistence řízení s aktivací brzd. Aktivace brzd pomáhá v situacích, kdy samotná asistence řízení nestačí. Brzdná síla se adaptuje automaticky v závislosti na okolnostech sjetí v daný okamžik. Tato funkce je aktivní v intervalu rychlostí 65-140 km/h na silnicích s jasně viditelným značením jízdních pruhů/čarami, které detekuje kamera. Pokud by vozidlo mělo opustit krajnici, systém vozidlo řídí zpět na vozovku a pokud zásah do řízení nestačí, aktivují se rovněž brzdy. Pokud vozidlo nechtěně opustí vozovku, může dojít k aktivaci bezpečnostních pásů.
- **Systém udržení vozidla v jízdním pruhu (Lane Keeping Aid)** – aktivně pomáhá jemnými zásahy do řízení vrátit vozidlo do původního jízdního pruhu, pokud z něj vozidlo vyjíždí, protože se řidič přestal koncentrovat nebo nemá z jiného důvodu vozidlo pod kontrolou (aktivní mezi 65–180 km/h).
- **Systém propojené bezpečnosti (Connected Safety)** – zahrnuje upozornění na výstražná světla spuštěná panickým brzděním, nebo jejich aktivací; spolu s upozorněním na kluzkou silnici a nebezpečí ztráty adheze. Pokud k takové situaci dojde, informace se odešle na cloud a následně všem vozům v okolí, které jsou k němu připojené (varování sdílí i nákladní vozy Volvo). Komunikační rozhraní vozu tak s předstihem zobrazí varování řidiči.
- **DDAW – Varování před ospalostí a ztrátou pozornosti řidiče** – uživatelsky a projevem systému v podobě „šálku kávy“ shodně se stávající std. funkcí našich vozů Systém kontroly pozornosti řidiče (Driver Alert Control), pouze s vyspělejší senzoričkou/algoritmem.
- **Systém detekce dopravního značení (Road Sign Information)**
- **Tempomat**
- **ISA (Automatický omezovač) – Inteligentní asistent rychlosti**
Předcházení nehodám souvisejícím s překročením rychlosti je pro společnost Volvo Cars prioritní oblastí bezpečnosti. Automatický omezovač rychlosti je navržen tak, aby pomáhal řidiči zabránit neúmyslnému překročení rychlosti. Vůz nepřetržitě snímá dopravní značení společně s mapovými podklady. Když řidič překročí rychlostní limit, může být upozorněn buď zvukovým signálem, nebo si může vyzkoušet, jak se vůz automaticky přizpůsobí povolené rychlosti. Automatický omezovač rychlosti (pouze zvukové upozornění) je aktivní i při zapnutém systému Pilot Assist. Asistent rychlosti se automaticky aktivuje při rychlosti vyšší než 20 km/h. V případě potřeby jej však lze snadno dočasně zrušit rychlým sešlápnutím plynového pedálu. Řidič si může systém přizpůsobit v menu nastavení: je možné zvolit pouze zvuková upozornění nebo pouze automatické přizpůsobení rychlosti. Funkci je také možné deaktivovat během jízdy.
- **Ponárazové brzdění** – po nárazu, při kterém došlo k aktivaci předpínačů bezpečnostních pásů a/nebo jednoho či více airbagů a/nebo po rozpoznání srážky většího zvířete, se automaticky aktivují brzdy.
- **Upozornění na možnost pokračovat v jízdě (Ready to Drive Notification)** – smyslem funkce je informovat řidiče, že nastal čas se rozhlédnout a opět pokračovat v jízdě, protože se vůz vpředu dal opět do pohybu.

STANDARDNÍ VÝBAVA

BEZPEČNOST

Airbag hlavy a ramen pro vnější sedadla – nafukovací clona

Airbagy řidiče, spolujezdce a airbag kolen řidiče

Airbagy „SIPS“ (unikátní boční airbagy řidiče i spolujezdce)

Bezklíčové startování

Bezpečnostní sloupek řízení nastavitelný v obou osách

Centrální zamykání s dálkovým ovládáním a indikační diodou v obou předních dveřích, s možností nastavení postupu odemčení ve 2 krocích

Deaktivace vysokonapěťové baterie – v případě aktivace bezpečnostních zádržných systémů dochází k úplnému odpojení baterie

Doprovodné osvětlení – osvětlení pro bezpečnou cestu od vozu

Držák parkovacích lístků

Elektrická parkovací brzda s aut. uvolněním jízdou

ELEKTRONICKÉ ŘÍZENÍ STABILITY – jedná se o systém dynamického řízení stability vozu, které obsahuje:

Aktivní řízení stáčivosti vozidla: snímá změny úhlu stáčivosti /smyku pomocí dvou typů senzorů – v jakém směru se vůz skutečně pohybuje vs. úhel natočení volantu, kam chcete jet. Hodnoty jsou stále porovnávány, a pokud dochází ke smyku, přibrzdí jedno nebo více kol takovým způsobem, aby se vůz vrátil do směru, kam je natočen volant.

Asistent stability přívěsu: při jízdě s přívěsem nebo s karavanem redukuje nebezpečí ztráty stability nebo pohyb rozvlněním.

Elektronický imobilizér

Funkce automatického zamykání vozu za jízdy

Funkce okamžitého – „panického“ – spuštění alarmu na dálkovém ovladači centrálního zamykání

Hill Descent Control (Asistent pro bezpečný sjezd prudkého svahu) – může být aktivován stiskem tlačítka před rozjezdem dopředu nebo dozadu v prudkém svahu, a to především na kluzkém nebo jinak náročném povrchu (je také integrován v jízdním režimu Off-road)

Hill Start Assist (Asistent pro rozjezd do svahu) s funkcí Auto hold (pomáhá s rozjezdem ve svahu se sklonem > 3 % a umožňuje řidiči pustit po zastavení např. na semaforu nebo před křižovatkou brzdový pedál, přičemž brzdná síla zůstane zachována)

iTPMS – systém monitorování tlaku v pneumatikách vč. WBL (varování dle polohy)

Mechanický dětský zámek zadních dveří

Odvětrávané kotoučové brzdy na všech kolech, vpředu 18“, vzadu 18“

Progresivní el. posilovač řízení s proměnlivou charakteristikou v závislosti na rychlosti (s nastavitelnou tuhostí)

Přístupové uvítací osvětlení - osvětlení pro cestu k vozu

Roll-Over Protection System (ROPS, Systém komplexní ochrany v případě převrácení vozu) – mimo vysokopevnostní klece a unikátní konstrukce střechy, která chrání posádku při převrácení, se dle vstupních signálů ze senzorů sledujících zrychlení a rychlost klopení vyhodnotí závažnost dopravní nehody a typ nárazu a potřebná reakce, jíž může být aktivace některých ochranných systémů. Systém dále odemkne dveře, aktivují se předpínače bezpečnostních pásů, airbagy hlavy a ramen.

Sada pro opravu pneumatik, výstražný trojúhelník

Servisní interval 30 000 km pro všechny motorizace

Side Impact Protection System (SIPS, Systém komplexní ochrany v případě bočního nárazu) – unikátní vysokopevnostní klec chránící posádku je vyrobena z oceli tvářené za tepla a legované bórem coby nejpevnějšího dostupného materiálu, který chrání osoby uvnitř při všech typech dopravních nehod. V případě kolize pomohou přední a zadní deformační zóny pohltit energii nárazu, čímž dojde ke snížení dopadu na cestující uvnitř vozu. Mohou se aktivovat následující ochranná zařízení: předpínače bezpečnostních pásů, airbagy hlavy a ramen.

STANDARDNÍ VÝBAVA

BEZPEČNOST

SYSTÉM KONTROLY TRAKCE – snižuje prokluz kol a zlepšuje směrovou stabilitu vozidla; obsahuje:

Systém kontroly prokluzu: předchází prokluzu (pozitivnímu) hnaných kol při zrychlování vozidla

Systém kontroly trakce: redukuje prokluz hnaných kol přenesením točivého momentu z hnaného kola ztrácejícího trakci na druhé kolo stejné nápravy při zrychlování na rovině

Systém regulace brzdového světla – obsahuje regulaci běžného brzdového světla pro správné a včasné rozsvícení dle pohybu pedálu a zatížení brzdy + regulaci nouzového brzdového světla (EBL), která aktivuje výrazné blikání pro výstražná i brzdová světla při panickém/aut. brzdění.

Třetí brzdové světlo (LED) integrované v zadním střešním spojleru

Úchyty ISOFIX na zadních vnějších sedadlech (2x)

Upozornění na používání bezpečnostních pásů na všech sedadlech

Vypínač airbagu na straně spolujezdce

WHIPS (systém ochrany proti hyperflexi krční páteře na předních sedadlech)

Zadní mlhová světla

VAROVÁNÍ

- Bezpečnostní funkce vozidla představují doplněk podpory řidiče, který má usnadnit jízdu a zvýšit bezpečnost během jízdy - tyto funkce nedokážou reagovat ve všech dopravních podmínkách, při jakémkoliv počasí a u jakéhokoliv stavu vozovky.
- Řidiči doporučujeme přečíst všechny kapitoly v Uživatelské příručce k vozu, které souvisejí s těmito funkcemi, a seznámit se se všemi okolnostmi např. s jejich omezeními a s tím, co by měl řidič vědět před tím, než je začne používat.
- Funkce podpory řidiče nenahrazují ostražitost a úsudek řidiče. Za bezpečnou jízdu vozidla odpovídající rychlostí s vhodnou vzdáleností k ostatním vozidlům a v souladu s platnými dopravními předpisy a pravidly nese odpovědnost vždy řidič.

STANDARDNÍ VÝBAVA

VNITŘNÍ VÝBAVA ESSENTIAL

9“ dotykový displej středové konzoly

12,3“ nový progresivní displej komunikačního rozhraní řidiče s rozdílnými vizuálními režimy

3ramenný volant ve standardním provedení, čalouněný bez použití kůže

Audiosystém „High Performance“, 6kanálový zesilovač o výkonu 250W; 8 reproduktorů: pod čelním sklem

1× širokopásmový reproduktor (100 mm); 1× unikátní bas. reproduktor Air Woofer (200 mm) umístěný centrálně vpředu za palubní deskou (ne na úkor úložných kapes před. dveří); v každém z předních sloupků 1× výškový reproduktor (19 mm); v každých z předních dveří 1× středopásmový reproduktor (100 mm); v každých ze zadních dveří 1× středopásmový reproduktor (80 mm); Sdílení přes Wi-Fi / Bluetooth - datové párování s chytrým telefonem, internetové rádio, internetové aplikace, 2× USB-C vpředu, 2× USB-C vstup v zadní části středového tunelu, HF Bluetooth, Audio Streaming, elektronický návod k obsluze vozu

Automatická dvouzónová klimatizace ECC, obsahuje systém CleanZone – automatické pokročilé čištění vzduchu AQS,

zahrnující čidlo vlhkosti. Systém využívá pokročilou multifiltraci obsahující aktivní uhlí a pylový filtr, což s funkcí automatické recirkulace zabráňuje pronikání nepříjemných pachů a znečištění do prostoru pro cestující. Vzdáleně, pomocí Volvo Cars aplikace lze využít funkci teplotní přípravy vozu před odjezdem.

Dekoratívni obložení interiéru v černém reliéfním provedení City Map of Gothenburg

Dešťový senzor pro aut. stírání čelního skla s plynulou regulací (vč. možností man. nastavení cyklovače)

Dobíjecí kabel, type 2, mode 3, 3P-16A (EU) 6m

Elektrická dětská pojistka zadních dveří a oken

Elektrická zásuvka pro nabití akumulátoru vozidla vč. funkce rychlého dobíjení (CCS/DC/do 200 kW)

Elektrické ovládání předních a zadních oken (s funkcí auto-up/auto-down)

Hlavice řadicí páky aut. převodovky s barevně sladěným prošíáním, čalouněná bez použití kůže

Jízdní režim Off Road – trakce vozidla je při jízdě v náročném terénu a na nekvalitních cestách maximální. Vyznačuje

se lehkým odporem řízení; je aktivní regulace pohonu všech kol a funkce Ovládání nízké rychlosti (LSC) s Asistentem pro bezpečný sjezd prudkého svahu (HDC) do cca 40km/h, které usnadní a zlepší trakci při jízdě v terénu a po kluzkém povrchu.

Klíč s dálkovým ovládním ve standardním provedení a ORANGE CARE KEY s možností nastavení limitace

max. rychlosti a párování s profilem řidiče

Komfortní přístup a použití (startování a jízda pouze usednutím do vozu, sešlápnutím brzdového pedálu a zařazením

zvoleného převodu pro směr jízdy)

Kovové lišty dveřních prahů v provedení EX40 (vpředu)

Loketní opěrka s držáky nápojů vpředu

Manuálně nastavitelné sedadlo řidiče výškově, podélně a s nastavením náklonu opěradla

Manuálně nastavitelné sedadlo spolujezdce výškově a podélně

Manuálně nastavitelné ztlumení podsvícení přístrojů palubní desky a interiéru

Manuálně sklopná sedadla ve 2. řadě, dělená v poměru 60/40, s pevnými hlavovými opěrkami

Multifunkční volant s ovládacími prvky audiosystému

Nezávislý vysokonapěťový ohřev vozu (HVCH)

STANDARDNÍ VÝBAVA

VNITŘNÍ VÝBAVA ESSENTIAL

Nový infotainment Google Android Automotive OS, zahrnuje:

- balíček digitálních služeb obsahující integrovanou navigaci Google Maps, hlasové ovládání Google Assistant (zatím ne v ČJ, bude uvedeno dle Google) a Google Play Market pro okamžitý přístup k palubním aplikacím (Vč. předplatného na 4 roky a potřebného datového přenosu pro fungování uvedených služeb v ceně. Před koncem předplatného bude nabídnuta možnost prodloužení nebo obnovení poskytovaných služeb na základě aktuálního předplatitelského poplatku.)

- **Aktualizace SW vozu vzdáleným přístupem** (OTA, Over-the-Air)

- **Volvo On Call** – systém aut. nouzového volání v případě nehody, volání asistenční služby v nouzi na cestě, k dispozici nová **Volvo Cars aplikace** do mobilního telefonu pro vzdálené ovládání a monitorování vybraných funkcí vozu atd.

Více informací naleznete zde: <https://www.volvocars.com/cz/v/volvo-cars-app>

Rozhraní pro integraci chytrého telefonu CarPlay

Osvětlení interiéru střední úrovně - zahrnuje osvětlení prostoru pro nohy, vpředu (vč. okolí), schránky spolujezdce

v palubní desce, zavazadlového prostoru, kosmetických zrcátek, náladové osvětlení pro 1. řadu, lampičky na čtení ve 2. řadě

Pevná bederní opěrka, přední sedadla

Pokročilý palubní počítač

Prodloužená záruka pro baterii do 8 let/160 000 km (std 5 let/100 000 km)

Rádio pro příjem digitálního vysílání DAB

Sedadla Comfort s textilním čalouněním Bella Small v provedení Charcoal

Středový tunel v černém provedení Charcoal

Textilní koberečky 1. a 2. řada sedadel

Ukazatel venkovní teploty a hodin

Úložný prostor pod kapotou vpředu – lze použít k ukládání různých druhů věcí, jako jsou nabíjecí kabely apod.

Vnitřní a vnější zpětná zrcátka s automatickou změnou odrazivosti

Výklopný háček víka schránky v palubní desce – pohodlné řešení častého problému, kam odložit tašku

STANDARDNÍ VÝBAVA

VNĚJŠÍ VÝBAVA ESSENTIAL

19" aero optim. kola z lehké slitiny s 5 paprsky s výbrusy, stříbrná Silver, celoroční Recharge™ (AST) pneumatiky 235/50 vpředu a 255/45 vzadu

Elektricky nastavitelná vnější zpětná zrcátka

Elektricky sklopná vnější zpětná zrcátka

Kamera parkovacího asistenta vč. zadního parkovacího asistenta 3. generace s podporou automat. brzdění při couvání

LED světlomety, potkávací světla s aut. spínáním dálkových světel AHBC, světla pro denní svícení v provedení Thorova kladiva (LED DRL), stand. světelný výkon

Ovládání jedním pedálem – lze na středovém displeji nastavit na Zapnuto/Auto/Vypnuto;

Zapnuto: během uvolňování plynového pedálu začne vůz zpomalovat (vnímáte to jako brzdění motorem) a dochází tím k rekuperaci brzděné energie. Vůz zpomalí až do zastavení.

Auto: adaptivní režim, který umožňuje „volné odvalování kol/plachtění“, pokud před vozidlem nejsou detekovány žádné objekty, a rekuperaci brzděné energie, pokud před vozidlem detekovány objekty jsou.

Vypnuto: znamená, že při uvolňování plynového pedálu nedochází k rekuperaci brzděné energie a umožní vozu se volně pohybovat plachtěním namísto jeho zpomalování.

Podvozek Touring

Příprava pro instalaci tažného zařízení

Směrová LED světla integrovaná v krytech vnějších zpětných zrcátek a v předních a zadních světlech

Střešní anténa

Vyhřívání vnější zpětná zrcátka a zadní okno

Výstražný zvukový systém AVAS (akusticky upozorňuje na pohyb vozu do 20km/h)

Znak modelu na dveřích zavazadlového prostoru

Designové provedení:

- unikátní plně krytá, bezrámová maska vozu v barvě karoserie
- kryty vnějších zpětných zrcátek v leskle černém provedení
- barevně sladěné kliky dveří
- integrované střešní ližiny v černém provedení
- spodní kryt nárazníku vpředu i vzadu v černém provedení GLOSSY BLACK
- lemování kolem bočních oken v černém provedení

STANDARDNÍ VÝBAVA

CORE (zahrnuje ESSENTIAL)

3ramenný volant, čalouněný bez použití kůže s dekorativním obložením v provedení Uni Deco

Bezdrátové dobíjení mobilního telefonu s možností zap./vyp.

Černé polstrování stropu v provedení Charcoal

Elektricky nastavitelná bederní opěrka s možností nastavení ve 4 směrech, přední sedadla

Kamera parkovacího asistenta vč. Předního a zadního parkovacího asistenta 3. generace s podporou automat. brzdění při couvání

Loketní opěrka s držáky nápojů vpředu a vzadu

Mechanicky nastavitelné prodloužení sedáků, sedadlo řidiče i spolujezdce

Osvětlení interiéru nejvyšší úrovně - zahrnuje střední úroveň + stropní osvětlení pro 2. řadu sedadel, prostoru pod pátými dveřmi, prostoru pod předními dveřmi, kapes ve dveřích vpředu, palubní desky, v oblasti dveří vpředu, držáků nápojů, vícebarevné náladové osvětlení v 1. a 2. řadě, pracovní světlo pátých dveří (pro čalounění RN80, YN80, RND0, R980, Y980 a R8Z0)

Osvětlení interiéru střední úrovně - zahrnuje osvětlení prostoru pro nohy, vpředu (vč. okolí), schránky spolujezdce v palubní desce, zavazadlového prostoru, kosmetických zrcátek, náladové osvětlení pro 1. řadu, lampičky na čtení ve 2. řadě (pro čalounění R780)

Sedadla Comfort čalouněná moderní textilí City Canvas, bez použití kůže

Schránka na odpadky opatřená víčkem - přímo před středovou loketní opěrkou, lze vyjmout a vysypat do koše mimo vůz

Středový tunel v černém provedení Charcoal (pro čalounění R780)

Středový tunel v leskle černém provedení (pro čalounění RN80, YN80, RND0, R980, Y980 a R8Z0)

Textilní koberečky 1. a 2. řada sedadel (pro čalounění R780)

Textilní koberečky 1. a 2. řada sedadel, ve sportovním provedení (pro čalounění RN80, YN80, RND0, R980, Y980 a R8Z0)

Vnitřní a vnější zpětná zrcátka s automatickou změnou odrazivosti

STANDARDNÍ VÝBAVA

PLUS (zahrnuje CORE)

Sada pro asistenci řidiče Driver Assistance:

- Zahrnuje **adaptivní tempomat ACC** vč. asistenta pro jízdu v kolonách a **Pilot Assist** poslední generace;
- Pilot Assist je aktivní a aut. udržuje rychlost do 130 km/h, při jízdě v koloně i odstup od vozidla před sebou, přičemž jemnými zásahy do řízení udržuje vůz ve střední části jízdního pruhu; využívá **adaptivní funkce ve spojení s mapovými podklady** pro přesnější vedení v jízdním pruhu a jeho lepší dostupnost;
- **Asistent nouzového zastavení** (Emergency Stop Assist) v situaci, kdy řidič nereaguje na upozornění, že nemá ruce na volantu, je v první fázi řidič upozorněn vizuálně, akustickou a haptickou výstrahou. Pokud na tato varování nereaguje, systém začne v daném jízdním pruhu brzdit až do úplného zastavení.

Sada pro pozornost řidiče Driver Awareness:

- **Zahrnuje Informační systém monitorující mrtvý úhel s podporou řízení** (BLIS®, Blind Spot Information System with Steer Assist). Na vozidla přibližující se zezadu upozorní Informační systém monitorující mrtvý úhel řidiče vizuálně – svítící, posléze i blikající kontrolkou ve vnějším zpětném zrcátku na příslušné straně. Systém sleduje dění až 30 m do stran a za vozidlo až na vzdálenost 70 m. Obsahuje prvek přímé podpory řidiče, která vás jemným zásahem do řízení vrátí zpět do vašeho jízdního pruhu, jestliže na světelnou výstrahu systému nezareagujete a začnete vybočovat do dráhy vozidla přijíždějícího zezadu.
- **Systém varování před křížením cesty jiným vozidlem během couvání, s podporou brzdění** (Cross Traffic Alert with Brake Support). Ten Vás upozorní na přibližující se vozidla, cyklisty nebo chodce při couvání ven z parkovacího místa. Na případné nebezpečí je řidič upozorněn akustickou výstrahou z reproduktoru na straně překážky, stejně tak i vizuálně - varováním zobrazeným na středovém displeji. Jestliže bude řidič i přes výstrahy pokračovat v couvání a vznikne bezprostřední nebezpečí srážky, vůz automaticky zabrzdí.
- **Varování před kolizí zezadu a její zmírnění** (Rear Collision Warning & Mitigation). Pokud systém vyhodnotí, že hrozí kolize od zezadu se blížícího vozu – s cílem připoutat pozornost jeho řidiče – se směrová / výstražná světla rozblíkají rychleji, než běžně. Pokud systém vypočítá, že k nárazu zezadu dojde, těsně před kolizí napne tzv. reverzibilní elektrické předpínače bezpečnostních pásů. Pokud vozidlo již stojí, systém také aktivuje automatické brzdění plnou silou.

19" aero. optim. kola z lehké slitiny, 5 paprsků s výbrusy v černém provedení Black Diamond Cut, pneumatiky 235/50 vpředu a 255/45 vzadu

Automatická dvouzónová klimatizace ECC, obsahuje systém CleanZone – automatické pokročilé čištění vzduchu AQS, zahrnující senzor prachových částic PM 2.5 a čidlo vlhkosti. Systém využívá pokročilou multifiltraci obsahující aktivní uhlí, pylový filtr a filtr zachycující nejjemnější prachové částice, což s funkcí automatické recirkulace zabraňuje pronikání nepříjemných pachů a znečištění do prostoru pro cestující. Aktivní funkce je indikována na centrálním dotykovém displeji spolu s hodnotou vyjadřující aktuální čistotu vzduchu v kabině. Vzdáleně, pomocí Volvo Cars aplikace lze využít funkcí teplotní přípravy vozu, později doplněné funkcí vyčištění vzduchu před odjezdem a údaji o znečištění vně vozidla (displej) vč. pylového zpravodajství (displej + VC app).

Bezklíčový přístup s dálkovým ovládním – obsahuje systém handsfree odemčení dveří zav. prostoru a také osv. dveřních klik/nástup. prostoru

Elektrické ovládní dveří zavazadlového prostoru

Ochranná síť zavazadlového prostoru, snímatelná

Systém uchycení nákupních tašek v zavazadlovém prostoru

Volvo Guard Alarm se senzorem náklonu a pohybu

Designové provedení:

- integrované střešní ližiny v leskle černém provedení **GLOSSY BLACK**

- lemování kolem bočních oken v leskle černém provedení

STANDARDNÍ VÝBAVA

PLUS - BLACK EDITION (zahrnuje CORE)

Sada pro asistenci řidiče Driver Assistance:

- Zahrnuje **adaptivní tempomat ACC** vč. asistenta pro jízdu v kolonách a **Pilot Assist** poslední generace;
- Pilot Assist je aktivní a aut. udržuje rychlost do 130 km/h, při jízdě v koloně i odstup od vozidla před sebou, přičemž jemnými zásahy do řízení udržuje vůz ve střední části jízdního pruhu; využívá **adaptivní funkce ve spojení s mapovými podklady** pro přesnější vedení v jízdním pruhu a jeho lepší dostupnost;
- **Asistent nouzového zastavení** (Emergency Stop Assist) v situaci, kdy řidič nereaguje na upozornění, že nemá ruce na volantu, je v první fázi řidič upozorněn vizuálně, akustickou a haptickou výstrahou. Pokud na tato varování nereaguje, systém začne v daném jízdním pruhu brzdit až do úplného zastavení.

Sada pro pozornost řidiče Driver Awareness:

- **Zahrnuje Informační systém monitorující mrtvý úhel s podporou řízení** (BLIS®, Blind Spot Information System with Steer Assist). Na vozidla přibližující se zezadu upozorní Informační systém monitorující mrtvý úhel řidiče vizuálně – svítlíci, posléze i blikající kontrolkou ve vnějším zpětném zrcátku na příslušné straně. Systém sleduje dění až 30 m do stran a za vozidlo až na vzdálenost 70 m. Obsahuje prvek přímé podpory řidiče, která vás jemným zásahem do řízení vrátí zpět do vašeho jízdního pruhu, jestliže na světelnou výstrahu systému nezareagujete a začnete vybočovat do dráhy vozidla přijíždějícího zezadu.
- **Systém varování před křížením cesty jiným vozidlem během couvání, s podporou brzdění** (Cross Traffic Alert with Brake Support). Ten Vás upozorní na přibližující se vozidla, cyklisty nebo chodce při couvání ven z parkovacího místa. Na případné nebezpečí je řidič upozorněn akustickou výstrahou z reproduktoru na straně překážky, stejně tak i vizuálně - varováním zobrazeným na středovém displeji. Jestliže bude řidič i přes výstrahy pokračovat v couvání a vznikne bezprostřední nebezpečí srážky, vůz automaticky zabrzdí.
- **Varování před kolizí zezadu a její zmírnění** (Rear Collision Warning & Mitigation). Pokud systém vyhodnotí, že hrozí kolize od zezadu se blížícího vozu – s cílem připoutat pozornost jeho řidiče – se směrová / výstražná světla rozblíkají rychleji, než běžně. Pokud systém vypočítá, že k nárazu zezadu dojde, těsně před kolizí napne tzv. reverzibilní elektrické předpínače bezpečnostních pásů. Pokud vozidlo již stojí, systém také aktivuje automatické brzdění plnou silou.

20" kola z lehké slitiny, 5 paprsků s výbrusy v provedení Diamond Cut, unikátní leskle černá Glossy Black, pneumatiky 235/45 vpředu a 255/40 vzadu

Automatická dvouzónová klimatizace ECC, obsahuje systém CleanZone – automatické pokročilé čištění vzduchu AQS, zahrnující senzor prachových částic PM 2.5 a čidlo vlhkosti. Systém využívá pokročilou multifiltraci obsahující aktivní uhlí, pylový filtr a filtr zachycující nejmenější prachové částice, což s funkcí automatické recirkulace zabraňuje pronikání nepříjemných pachů a znečištění do prostoru pro cestující. Aktivní funkce je indikována na centrálním dotykovém displeji spolu s hodnotou vyjadřující aktuální čistotu vzduchu v kabině. Vzdáleně, pomocí Volvo Cars aplikace lze využít funkcí teplotní přípravy vozu, později doplněné funkcí vyčištění vzduchu před odjezdem a údaji o znečištění vně vozidla (displej) vč. pylového zpravodajství (displej + VC app).

Bezklíčový přístup s dálkovým ovládním – obsahuje systém handsfree odemčení dveří zav. prostoru a také osv. dveřních klik /nástup. prostoru

Elektrické ovládní dveří zavazadlového prostoru

Ochranná síť zavazadlového prostoru, snímatelná

Systém uchycení nákupních tašek v zavazadlovém prostoru

Volvo Guard Alarm se senzorem náklonu a pohybu

Znak modelu v dekorativním černém provedení na dveřích zavazadlového prostoru

Designové provedení:

- unikátní plně krytá, bezrámová maska vozu vč. diagonálního přepažení a znaku Volvo Iron Mark v leskle černém provedení High Glossy Black
- integrované střešní ližiny v leskle černém provedení Glossy Black
- lemování kolem bočních oken v leskle černém provedení

STANDARDNÍ VÝBAVA

ULTRA (zahrnuje PLUS)

Elektricky nastavitelné sedadlo řidiče s pamětí pro vnější zrcátka a sedadlo

Elektricky nastavitelné sedadlo spolujezdce

Elektricky sklopné hlavové opěrky vnějších sedadel 2. řady

Kamery parkovacího asistenta s výhledem 360 ° do okolí

Panoramatické střešní okno, vpředu el. otevíratelné

Premium audiosystém Harman/Kardon

13 reproduktorů, 12kanálový zesilovač o výkonu 600 W

Palubní deska: širokopásmový reproduktor (100 mm), bas. reproduktor Fresh Air™ Woofer (200 mm), umístěný centrálně vpředu - za palubní deskou

Přední dveře / A sloupky: výškové reproduktory (19 mm), středopásmové reproduktory (100 mm)

Zadní dveře: středopásmové reproduktory (80 mm), basové reproduktory (140 mm)

Zadní D-sloupky: širokopásmové reproduktory (100 mm)

Levý zadní podběh kola: Subwoofer Fresh Air™ (250 mm), hrající basy pod 20 Hz

Technologie pokročilého zpracování zvuku **Quantum Logic Surround Sound®** s prostorovým zvukem a jeho optimalizace

Dirac Unison® (<https://www.dirac.com/unison>), sdílení přes Wi-Fi / Bluetooth - datové párování s chytrým telefonem, internetové rádio a aplikace, HF Bluetooth, Audio Streaming

Subwoofer: 250mm basový reproduktor, plně integrovaný do LZ podběhu vozu

Střeška vozu ve sportovním, kontrastně černém provedení

Tepelné čerpadlo - díky využívání tepelné energie okolního prostředí a odpadního tepla produkovaného

elektromotorem/akumulátorem je pro vytopení kabiny zapotřebí méně energie, čímž se prodlužuje dojezd vozu.

Vyhřívání přední sedadla

Vyhřívání volant

STANDARDNÍ VÝBAVA

ULTRA - BLACK EDITION (zahrnuje PLUS)

Elektricky nastavitelné sedadlo řidiče s pamětí pro vnější zrcátka a sedadlo

Elektricky nastavitelné sedadlo spolujezdce

Elektricky sklopné hlavové opěrky vnějších sedadel 2. řady

Kamery parkovacího asistenta s výhledem 360 ° do okolí

Panoramatické střešní okno, vpředu el. otevíratelné

Premium audiosystém Harman/Kardon

13 reproduktorů, 12kanálový zesilovač o výkonu 600 W

Palubní deska: širokopásmový reproduktor (100 mm), bas. reproduktor Fresh Air™ Woofer (200 mm), umístěný centrálně vpředu - za palubní deskou

Přední dveře / A sloupky: výškové reproduktory (19 mm), středopásmové reproduktory (100 mm)

Zadní dveře: středopásmové reproduktory (80 mm), basové reproduktory (140 mm)

Zadní D-sloupky: širokopásmové reproduktory (100 mm)

Levý zadní podběh kola: Subwoofer Fresh Air™ (250 mm), hrající basy pod 20 Hz

Technologie pokročilého zpracování zvuku **Quantum Logic Surround Sound®** s prostorovým zvukem a jeho optimalizace

Dirac Unison® (<https://www.dirac.com/unison>), sdílení přes Wi-Fi / Bluetooth - datové párování s chytrým telefonem, internetové rádio a aplikace, HF Bluetooth, Audio Streaming

Subwoofer: 250mm basový reproduktor, plně integrovaný do LZ podběhu vozu

Tepelné čerpadlo - díky využívání tepelné energie okolního prostředí a odpadního tepla produkovaného

elektromotorem/akumulátorem je pro vytopení kabiny zapotřebí méně energie, čímž se prodlužuje dojezd vozu.

Vyhřívání přední sedadla

Vyhřívání volant

PAKETY

		ESSENTIAL	CORE	PLUS	PLUS Black Edition	ULTRA	ULTRA Black Edition
kód		R4	R6	R8	C8	RB	CB
P0001 Power Seat							
	cena						
10	Elektricky nastavitelné sedadlo spolujezdce						
47	Elektricky nastavitelné sedadlo řidiče						
	s pamětí pro vnější zpětná zrcátka a sedadlo			○	○		
390	Elektricky sklopné hlavové opěrky vnějších sedadel 2. řady						
	24 100 Kč						
P0004 Lighting							
16	Přední LED mlhová světla s bočním						
	přisvětlením pro zatáčení						
65	Vysokotlaké ostřikovače světlometů		○	○	○	○	○
1170	Světlometry s PIXEL LED technologií + světla						
	pro denní svícení (LED DRL)						
	37 900 Kč						
P0005 Driver Assist							
132	Sada pro asistenci řidiče Driver Assistance		○				
603	Sada pro pozornost řidiče Driver Awareness						
	29 500 Kč						
P0008 Climate							
11	Vyhřívání přední sedadla		○	○	○	●	●
869	Vyhřívání volant						
1092	Tepelné čerpadlo						
	25 900 Kč						

● = 100% opce (standardní výbava specificky pro český trh)

PAKETY

		ESSENTIAL	CORE	PLUS	PLUS Black Edition	ULTRA	ULTRA Black Edition
kód		R4	R6	R8	C8	RB	CB
P0030	Edition						
	cena						
16	Přední LED mlhová světla s bočním přisvětlením pro zatáčení						
65	Vysokotlaké ostřikovače světlometů						
139	Kamery parkovacího asistenta s výhledem 360 ° do okolí			○	○		
179	Tónovaná zadní okna						
1033	Premium audiosystém Harman/Kardon						
1170	Světlomety s PIXEL LED technologií + světla pro denní svícení (LED DRL)						
	51 500 Kč						
16	Přední LED mlhová světla s bočním přisvětlením pro zatáčení						
65	Vysokotlaké ostřikovače světlometů						
179	Tónovaná zadní okna						
1170	Světlomety s PIXEL LED technologií + světla pro denní svícení (LED DRL)					○	
R980	Čalounění černá Charcoal/černá Charcoal (zaměnitelné za Y980 - čalounění černá Charcoal/modrá Fjord Blue = příplatek 5 500 Kč)						
	60 000 Kč						
16	Přední LED mlhová světla s bočním přisvětlením pro zatáčení						
65	Vysokotlaké ostřikovače světlometů						
179	Tónovaná zadní okna						
1170	Světlomety s PIXEL LED technologií + světla pro denní svícení (LED DRL)						○
R980	Čalounění černá Charcoal/černá Charcoal						
	60 000 Kč						







● = 100% opce (standardní výbava specificky pro český trh)

PŘEHLED SAMOSTATNĚ DOSTUPNÝCH OPCÍ

			ESSENTIAL	CORE	PLUS	PLUS Black Edition	ULTRA	ULTRA Black Edition
			R4	R6	R8	C8	RB	CB
kód		cena						
10	Elektricky nastavitelné sedadlo spolujezdce	11 10 Kč			P	P	s	s
11	Vyhřívání přední sedadla	8 700 Kč		P	P	P	P	P
16	Přední LED mlhová světla s bočním přisvětlením pro zatáčení	4 800 Kč		P	P	P	P	P
47	Elektricky nastavitelné sedadlo řidiče s pamětí pro vnější zpětná zrcátka a sedadlo	15 800 Kč			P	P	s	s
65	Vysokotlaké ostřikovače světlometů	6 300 Kč		P	P	P	P	P
132	Sada pro asistenci řidiče Driver Assistance	25 200 Kč		P	s	s	s	s
139	Kamery parkovacího asistenta s výhledem 360 ° do okolí (pro CORE pouze v kombinaci s opcí 603)	14 200 Kč		○	○	○	s	s
140	Volvo Guard Alarm se senzorem náklonu a pohybu	12 600 Kč	○	○	s	s	s	s
160	Střecha vozu ve sportovním, kontrastně černém provedení	12 500 Kč		○	○			
179	Tónovaná zadní okna	10 300 Kč	○	○	○	○	○	○
361	Komunikační rozhraní v němčině	0 Kč	○	○	○	○	○	○
390	Elektricky sklopné hlavové opěrky vnějších sedadel 2. řady	3 800 Kč			P	P	s	s
540	Komunikační rozhraní ve slovenštině	0 Kč	○	○	○	○	○	○
603	Sada pro pozornost řidiče Driver Awareness	14 200 Kč		○	s	s	s	s
613	Komunikační rozhraní v češtině	0 Kč	●	●	●	●	●	●
1033	Premium audiosystém Harman/Kardon	15 400 Kč			○	○	s	s
1065	Celoroční pneumatiky (AST) pro 19" kola, pneumatiky 235/50 vpředu a 255/45 vzadu	5 800 Kč	○	○	○		○	
1092	Tepelné čerpadlo	20 500 Kč		P	P	P	P	P
1170	Světlomety s PIXEL LED technologií + světla pro denní svícení (LED DRL), 84 PIXEL LED přizpůsobují světelný vzorec vozu takovým způsobem, aby neoslňoval ostatní řidiče, a umožňoval vám jet s dálkovými světly stále aktivními	39 400 Kč		P	P	P	P	P
900215	Komunikační rozhraní v angličtině	0 Kč	○	○	○	○	○	○
900393	Návod k obsluze a servisní knížka v češtině	0 Kč	●	●	●	●	●	●

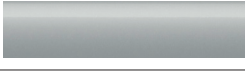
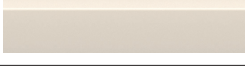
s = standard ○ = volitelná opce ● = 100% opce (standardní výbava specificky pro český trh)
P = dostupné pouze v paketu opcí - viz sekce pakety





BARVY

			ESSENTIAL	CORE	PLUS	PLUS Black Edition	ULTRA	ULTRA Black Edition	
			R4	R6	R8	C8	RB	CB	
kód		cena							
NEMETALICKÉ									
626	modrá Cloud Blue	19 900 Kč		○	○		○		
METALICKÉ									
717	černá Onyx Black Metallic	19 900 Kč	○	○	○				
		0 Kč				○		○	
735	sytě stříbrná Silver Dawn Metallic	19 900 Kč	○	○	○		○		
740	šedá Vapour Grey Metallic	0 Kč	○	○	○		○		
743	běžová Sand Dune Metallic	19 900 Kč		○	○		○		
UNIKÁTNÍ METALICKÉ									
707	bílá Crystal White Pearl	19 900 Kč	○	○	○		○		
733 ¹	šedozelená Sage Green	19 900 Kč		○	○		○		
734	modrá Fjord Blue	19 900 Kč		○	○		○		





¹Barvu nelze kombinovat s čalouněním Y980.

Tyto vzorky barev jsou pouze ilustrativní. Pro bližší informace si vyžádejte vzorník barev u Vašeho autorizovaného dealera Volvo.



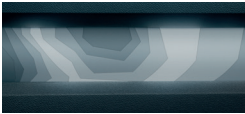

KOLA

			ESSENTIAL	CORE	PLUS	PLUS Black Edition	ULTRA	ULTRA Black Edition	
			R4	R6	R8	C8	RB	CB	
kód	Kola z lehké slitiny	cena							
19"									
	19" aero. optim. kola z lehké slitiny, 5 paprsků s výbrusy, stříbrná Silver, provedení Black Diamond Cut, pneumatiky 235/50 vpředu a 255/45 vzadu	0 Kč	s	s					
1332	19" aero. optim. kola z lehké slitiny, 5 paprsků s výbrusy v černém provedení Black Diamond Cut, pneumatiky 235/50 vpředu a 255/45 vzadu	3 100 Kč	○	○	s		s		
20"									
	20" kola z lehké slitiny, 5 paprsků s výbrusy v provedení Diamond Cut, unikátní leskle černá Glossy Black, pneumatiky 235/45 vpředu a 255/40 vzadu	0 Kč				s		s	
1185	20" kola z lehké slitiny, 5 paprsků s výbrusy v provedení Diamond Cut Alloy, černá Black, pneumatiky 235/45 vpředu a 255/40 vzadu	20 500 Kč		○					
		17 400 Kč			○		○		

ČALOUNĚNÍ A INTERIÉR

			ESSENTIAL	CORE	PLUS	PLUS Black Edition	ULTRA	ULTRA Black Edition	
kód	Barva čalounění sedadel / Barva interiéru	cena	R4	R6	R8	C8	RB	CB	
koncepty interiérů									
Textil Bella Small - sedadla Comfort									
R100	Čalounění sedadel: černá Charcoal Čalounění interiéru: černá Charcoal Čalounění stropu / koberce: světlá Blond / černá Charcoal Dekoratívni obložení interiéru: City Map of Gothenburg	0 Kč	s						
Textil City Canvas - sedadla Comfort									
R780	Čalounění sedadel: černá Charcoal Čalounění interiéru: černá Charcoal Čalounění stropu / koberce: černá Charcoal / černá Charcoal Dekoratívni obložení interiéru: City Map of Gothenburg	0 Kč		s	s	s	s	s	
Textil / Mirotech vinyl - sedadla Comfort									
RN80	Čalounění sedadel: černá Charcoal Čalounění interiéru: černá Charcoal Čalounění stropu / koberce: černá Charcoal / černá Charcoal Dekoratívni obložení interiéru: TOPOGRAPHY	46 900 Kč		o	o		o		
YN80	Čalounění sedadel: černá Charcoal Čalounění interiéru: modrá Fjord Blue Čalounění stropu / koberce: černá Charcoal / modrá Fjord Blue Dekoratívni obložení interiéru: TOPOGRAPHY	52 000 Kč		o	o		o		

ČALOUNĚNÍ A INTERIÉR



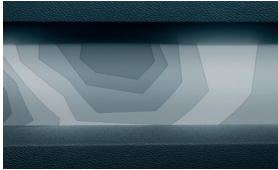
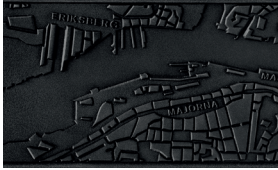
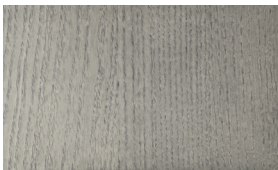

			ESSENTIAL	CORE	PLUS	PLUS Black Edition	ULTRA	ULTRA Black Edition	
kód	Barva čalounění sedadel / Barva interiéru	cena	R4	R6	R8	C8	RB	CB	
koncepty interiérů									
Textil / Mirotech vinyl - sedadla Comfort									
RND0	Čalounění sedadel: <i>světlá Dawn</i> Čalounění interiéru: <i>černá Charcoal</i> Čalounění stropu / koberce: <i>černá Charcoal / černá Charcoal</i> Dekoratívni obložení interiéru: <i>dřevěné Drift Wood</i>	46 900 Kč		<input type="radio"/>	<input type="radio"/>		<input type="radio"/>		
Microtech Vinyl / Nubuck textil „Connect“ - sedadla Comfort									
R980	Čalounění sedadel: <i>černá Charcoal</i> Čalounění interiéru: <i>černá Charcoal</i> Čalounění stropu / koberce: <i>černá Charcoal / černá Charcoal</i> Dekoratívni obložení interiéru: <i>TOPOGRAPHY</i>	46 500 Kč		<input type="radio"/>	<input type="radio"/>	<input type="radio"/>	<input type="radio"/>	<input type="radio"/>	
Y980 ¹	Čalounění sedadel: <i>černá Charcoal</i> Čalounění interiéru: <i>modrá Fjord Blue</i> Čalounění stropu / koberce: <i>černá Charcoal / modrá Fjord Blue</i> Dekoratívni obložení interiéru: <i>TOPOGRAPHY</i>	52 000 Kč		<input type="radio"/>	<input type="radio"/>		<input type="radio"/>		
Tailored Wool Blend - střížní vlna / recyklovaný polyester - sedadla Comfort									
R8Z0	Čalounění sedadel: <i>světle šedá Midnight Zinc</i> Čalounění interiéru: <i>černá Charcoal</i> Čalounění stropu / koberce: <i>černá Charcoal / černá Charcoal</i> Dekoratívni obložení interiéru: <i>TOPOGRAPHY</i>	67 700 Kč		<input type="radio"/>	<input type="radio"/>		<input type="radio"/>		

¹Čalounění nelze kombinovat s barvou 733.

OBLOŽENÍ, VOLANTY, ŘADICÍ PÁKY



			ESSENTIAL	CORE	PLUS	PLUS Black Edition	ULTRA	ULTRA Black Edition	
			R4	R6	R8	C8	RB	CB	
kód	Obložení	cena							
	Dekoratívni obložení interiéru TOPOGRAPHY, v průsvitně podsvíceném provedení inspirovaném topografickými mapami (pouze v kombinaci s čalouněním RN80, YN80, R980, Y980 a R8Z0)	0 Kč	<input type="radio"/>	<input type="radio"/>	<input type="radio"/>	<input type="radio"/>	<input type="radio"/>	<input type="radio"/>	
	Dekoratívni obložení interiéru v černém reliéfním provedení City Map of Gothenburg (pouze v kombinaci s čalouněním R780)	0 Kč	<input checked="" type="checkbox"/>	<input checked="" type="checkbox"/>	<input checked="" type="checkbox"/>	<input checked="" type="checkbox"/>	<input checked="" type="checkbox"/>	<input checked="" type="checkbox"/>	
	Dekoratívni dřevěné obložení interiéru Drift Wood (pouze v kombinaci s čalouněním RND0)	0 Kč		<input type="radio"/>	<input type="radio"/>		<input type="radio"/>		

OBLOŽENÍ, VOLANTY, ŘADICÍ PÁKY

			ESSENTIAL	CORE	PLUS	PLUS Black Edition	ULTRA	ULTRA Black Edition	
			R4	R6	R8	C8	RB	CB	
kód	Volanty	cena							
	3ramenný volant ve standardním provedení, čalouněný bez použití kůže (pouze v kombinaci s čalouněním R100)	0 Kč	S						
	3ramenný volant, čalouněný bez použití kůže s dekorativním obložením v provedení Uni Deco (pouze v kombinaci s čalouněním R780)	0 Kč		S	S	S	S	S	
	3ramenný volant, čalouněný bez použití kůže s dekorativním obložením v provedení Uni Deco (pouze v kombinaci s čalouněním RN80, YN80, RND0, R980, Y980 a R8Z0)	0 Kč		○	○	○	○	○	
869	Vyhříváný volant	-		P	P	P	P	P	

P = dostupné pouze v balení opcí - viz sekce balení

OBLOŽENÍ, VOLANTY, ŘADICÍ PÁKY

			ESSENTIAL	CORE	PLUS	PLUS Black Edition	ULTRA	ULTRA Black Edition	
			R4	R6	R8	C8	RB	CB	
kód	Řadící páky	cena							
	Hlavice řadící páky aut. převodovky s barevně sladěným prošíáním, čalouněná bez použití kůže (pouze v kombinaci s čalouněním R100, R780, RN80, YN80, RND0, R980, Y980)	0 Kč	S	S	S	S	S	S	
	Křišťálová hlavice řadící páky el. řazení Shift by Wire (pouze v kombinaci s čalouněním R8Z0)	0 Kč		○	○		○		

ROZMĚRY

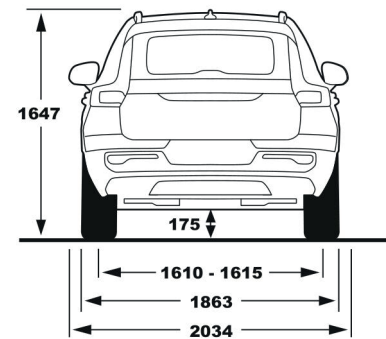
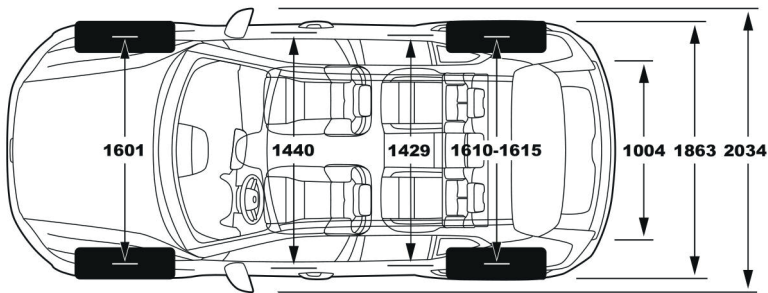
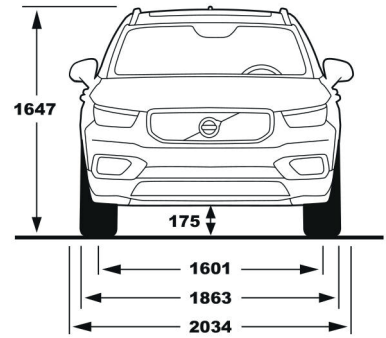
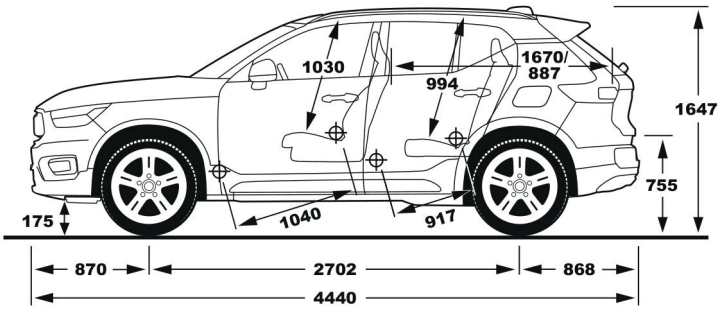

PRODLOUŽENÁ ZÁRUKA

VOLVO EXTENDED WARRANTY

Volvo Extended Warranty je prodloužená záruka Volvo a je jistotou v případě nepředvídatelných oprav i po uplynutí standardní tříleté záruky.

ZAJIŠTĚNÍ NA DALŠÍ ROKY

Volvo Extended Warranty si můžete sjednat přímo při nákupu vozu, nebo do 30ti dnů od první registrace vozidla, a to na dobu 12, 24 měsíců (v návaznosti na standardních 36 měsíců). Podle zvolené délky lze sjednat až do ujetí 200 000 km (v závislosti na tom, co nastane dříve).

Detailní informace o typu prodloužené záruky a rozsahu krytí, které můžete v případě potřeby využít v rámci celé Evropy najdete v certifikátu o prodloužené záruce a dalších materiálech, které obdržíte společně s novým vozem Volvo.

Volvo Extended Warranty nabízí tyto výhody:

- komplexní ochrana před náklady na opravy poruch nad rámec tříleté záruky výrobce,
- garantovaná likvidita v případě oprav platí po celé Evropě,
- zvýšení hodnoty vozu,
- nároky plynoucí ze záruky lze přenést na příštího majitele,
- používání originálních dílů Volvo,
- záruka odborného, profesionálně vyškoleného servisního týmu.

Platnost od 1. 4. 2023 do odvolání.

Délka (max. km)	Ceny s DPH
12 měsíční záruka (+1 rok, celkem 4 roky/200 000 km)	10 990 Kč
24 měsíční záruka (+2 roky, celkem 5 let /200 000 km)	18 990 Kč



VOLVO CAR FINANCIAL SERVICES

VOLVO CAR FINANCIAL SERVICES

- **Komplexní nabídka** – v závislosti na Vašich osobních nebo podnikatelských potřebách Vám nabídneme úvěr, finanční nebo operativní leasing.
- **Zvýhodněné úrokové sazby** – jsme poskytovateli značkového financování Volvo a jako takoví zvláště dbáme na celkovou výhodnost úrokových sazeb. Navíc u vybraných modelů připravujeme akční nabídky kalkulací, které jsou finančně podporovány přímo dovozcem nových automobilů Volvo, společností Volvo Car Czech Republic s.r.o.
- **Atraktivní pojištění** – v rámci Volvo Car Insurance pro Vás dohodneme příznivé sazby havarijního, zákonného i doplňkového pojištění. Zároveň Vám nabídneme možnost sjednat i tzv. pojištění GAP (Guaranteed Asset Protection), které kryje rozdíl mezi pořizovací cenou a vyplaceným pojistným plněním v případě totální škody nebo krádeže.
- **Jednoduchý administrativní a schvalovací proces** – financování jednoduše vyřídíte s prodejcem Vašeho nového vozidla Volvo přímo v showroomu. U složitějších transakcí pro Vás zajistíme odbornou finanční nebo daňovou konzultaci.
- **Individuální přístup k finančnímu řešení** – zvolte si variantu, která bude odpovídat Vaším finančním možnostem. Nastavte si sami výši akontace a délku splácení a tím si určete výši měsíční splátky za Vaše nové Volvo.
- **Flexibilita** – nabízíme Vám možnost předčasného splacení úvěru a leasingu, což využijete zejména, rozhodnete-li se pro koupi nového vozu Volvo před termínem řádného ukončení smlouvy o financování.
- **VOLVO CAR FINANCIAL SERVICES jsou v České republice poskytovány společností UniCredit Leasing CZ, a.s.**

ASISTENČNÍ SLUŽBA

- Ne vždy lze důmyslnou konstrukcí automobilu předejít problémům, které Vás mohou při cestování potkat. Ale i v těch situacích se Volvo umí postarat o Vaše bezpečí. Ať už jde o drobnou nepříjemnost, jako je ztráta klíčků od vozu, nebo o vážné problémy související s dopravní nehodou, můžete se spolehnout na naši pomoc. Stačí zavolat službu VOLVO ASISTENT.

Kalkulaci žádejte u svého dealera Volvo nebo v nejbližší pobočce UniCredit Leasing.

BRNO

Divadelní 2
602 00 Brno
Telefon: 549 529 600
E-mail:
brno@unicreditleasing.cz

JIHLAVA

Masarykovo náměstí 1222/54
586 01 Jihlava
Telefon: 567 128 011-12
E-mail:
jihlava@unicreditleasing.cz

OLOMOUC

28. října 15
779 00 Olomouc
Telefon: 585 227 172
E-mail:
olomouc@unicreditleasing.cz

PRAHA

Želetavská 1525/1
140 00 Praha 4
Telefon: 844 113 355
E-mail:
praha@unicreditleasing.cz

ČESKÉ BUDĚJOVICE

Nám. Přemysla Otakara II. 123
370 01 České Budějovice
Telefon: 387 313 191-2
E-mail:
ceskebudejovice@unicreditleasing.cz

KARLOVY VARY

Dr. Davida Bechera 1177/26
360 01 Karlovy Vary
Telefon: 353 234 566
E-mail:
karlovyvary@unicreditleasing.cz

OSTRAVA

28. října 3348/65
702 00 Ostrava – Moravská
Ostrava
Telefon: 596 101 230
E-mail:
ostrava@unicreditleasing.cz

ÚSTÍ NAD LABEM

Mírové nám. 35A
400 01 Ústí nad Labem
Telefon: 475 220 274
E-mail:
ustinadlabem@unicreditleasing.cz

HODONÍN

Brněnská 48, areál ČSAD
695 01 Hodonín
Telefon: 518 304 412
E-mail:
hodonin@unicreditleasing.cz

LIBEREC

Široká 5/28
460 01 Liberec
Telefon: 485 106 610
E-mail:
liberec@unicreditleasing.cz

PLZEŇ

Radobyčická 6,
301 00 Plzeň
Telefon: 377 220 205,
377 220 209-11
E-mail:
plzen@unicreditleasing.cz

ZLÍN

Potoky 552
760 01 Zlín
Telefon: 577 578 111
E-mail:
zlin@unicreditleasing.cz

HRADEC KRÁLOVÉ

Šimkova 1224
500 03 Hradec Králové
Telefon: 495 512 383
E-mail:
hradeckralove@unicreditleasing.cz



Volvo Car Financial Services

VOLVO CAR INSURANCE

POJISTNÉ BALÍČKY ALLIANZ PRO VAŠE VOLVO
POJISTNÝ BALÍČEK „STANDARD“:

- **Povinné ručení** s limitem pojištění 50 mil. Kč pro škody na majetku a 50 mil. Kč pro škody na zdraví a ušlý zisk
- **Havarijní pojištění s volitelnou spoluúčastí**
 - 10 %, min. 10 000 Kč
 - 5 %, min. 5 000 Kč

Škody způsobené živelní událostí, střetem se zvěří a poškozením zaparkovaného vozidla zvířetem do 100 000 Kč hradíme bez spoluúčasti.
- **Pojištění skel (limit 30 000 Kč)**
- **Domovský servis**, zajištění návratnosti vozidla do značkového servisu
- **Asistenční služby** (rozšířená asistence o odtah do domovského servisu v ČR bez omezení vzdálenosti)
- **Právní poradenství**
 - Limit 0,5 mil. Kč
 - Poskytování právních porad 24 hodin denně 365 dnů v roce (trestní a přestupkové řízení, odebrání řidičského průkazu, koupě a prodej vozidla)

POJISTNÝ BALÍČEK „PREMIUM“:
Balíček „STANDARD“ plus další výhody:

- **Pojištění GAP** – pojištění na pořizovací cenu vozidla, s krytím spoluúčasti
- **Úrazové pojištění pro celou posádku s limity** – smrt úrazem 100 000 Kč, trvalé následky 200 000 Kč, denní odškodnění 50 Kč
- **Náhradní vozidlo** – na 15 dní s denním limitem 2 000 Kč, zdarma v případě pojistné události

DOPLŇKOVÁ POJIŠTĚNÍ:

K jednotlivým balíčkům si klient může navíc sjednat doplňkové pojištění dle vlastních potřeb.

Pojištění zavazadel s volitelným limitem

- 15 000 Kč
- 30 000 Kč
- 50 000 Kč
- 100 000 Kč
- Vztahuje se na cestovní zavazadla a věci osobní potřeby včetně elektroniky a sportovního vybavení přepravovaného ve vozidle

Úrazové pojištění

- Pojištění všech míst k sezení ve vozidle s volitelnými násobky pojistných částek

Asistence PLUS

- Navýšení finančních limitů základní asistence v rámci ČR i zahraničí



Volvo Car
Insurance

V O L V O

ZÁRUKA: 24měsíční mezinárodní záruka bez omezení počtu ujetých kilometrů.

Upozornění: Některé z informací obsažených v této brožuře mohou být nesprávné v důsledku změn produktu, ke kterým může dojít po jejím vytištění.

Některé části výbavy zde popsané nebo vyobrazené mohou být nyní k dostání jen za příplatek. Před objednáním si prosím vyžádejte aktuální informace u Vašeho autorizovaného dealera Volvo.

Výrobce si vyhrazuje právo provádět změny cen, barev, materiálů, technických údajů a modelů, a to kdykoliv a bez předchozího oznámení.

VOLVO

Volvo Car Czech Republic

Vytištěno na ekologicky zpracovaném papíru 

Fotografie vozu v tomto materiálu jsou pouze ilustrační.